

SMART TV 43" LE-43N1
MANUAL DE USUARIO

ÍNDICE

Guía de preparaciones

Información de Seguridad.....	2
Instrucciones de seguridad importantes.....	3

Instalar y Conectar la TV

Botones del TV y conexiones.....	5
Diagrama de conexión del dispositivo externo.....	5
Instalar y Conectar la TV.....	6
Instrucciones de instalación las patas del TV.....	6

Instrucciones de operación

Instrucciones de operación.....	7
---------------------------------	---

Página de inicio

Página de inicio.....	8
-----------------------	---

TV

Menú Principal.....	8
Imagen.....	9
Sonido.....	9
Ajuste.....	10
Bloqueo.....	10
Opción PVR.....	11
Programa	11
Red.....	12
Acerca de	12

USB

USB.....	13
----------	----

Otra información

Ayuda.....	14
Especificaciones.....	15
Diagrama del control remoto.....	16

Este manual unicamente es para referencia

Información de Seguridad

PRECAUCIÓN

RIESGO DE DESCARGA ELÉCTRICA
NO ABRIR

Este producto utiliza requiere para su funcionamiento electricidad de alta tensión. Para reducir el riesgo de descarga eléctrica, no quite la cubierta de la caja, póngase en contacto con personal del servicio técnico.

NO TRATE DE ABRIR EL TELEVISOR. ANTE CUALQUIER INCONVENIENTE TÉCNICO, DIRIJASE AL SERVICIO OFICIAL **GEAR DEVICE** INFORMADO EN LA PÓLIZA DE GARANTÍA DEL EQUIPO.

- Para su seguridad desconecte el enchufe si no lo está utilizando.
- El enchufe debe de tener fácil acceso.
- Si el cordón del enchufe suministrado está dañado, solo puede ser reemplazado por un taller de reparación autorizado por el fabricante, ya que se necesitan herramientas especial.
- No opere el aparato con el cable o el enchufe dañado
- No permita que el cable cuelgue del borde de la mesa o del mostrador
- Para desenchufar debe siempre sujetar el enchufe, nunca debe tirar del cable directamente



El signo de exclamación dentro del triángulo equilátero pretende alertar al usuario de la presencia de instrucciones importantes de funcionamiento y instrucciones de mantenimiento acompañando al aparato.



El símbolo del rayo con punta de flecha dentro de un triángulo equilátero, tiene por finalidad alertar al usuario de la presencia de "voltaje peligroso" dentro de la caja del producto, que puede ser de magnitud suficiente para constituir un riesgo de descarga eléctrica para las personas.

Instrucciones de Seguridad Importantes

- 1) Lea las instrucciones.
- 2) Guarde estas instrucciones.
- 3) Preste atención a todas las advertencias.
- 4) Siga todas las instrucciones.
- 5) No utilice este aparato cerca del agua.
- 6) Limpie sólo con un paño seco.
- 7) No bloquee las ranuras de ventilación. Instale de acuerdo con las instrucciones del fabricante.
- 8) No instale el equipo cerca de fuentes emisoras de calor, tales como radiadores, estufas u otros aparatos (incluyendo los amplificadores).
- 9) No anule la función de seguridad del enchufe polarizado o con conexión a tierra. Un enchufe polarizado tiene dos patas, una más ancha que la otra y también una tercera pata con conexión a tierra. La pata más ancha o la tercera pata de conexión a tierra está provista como medida de seguridad. Si el enchufe no encaja completamente en el tomacorriente, consulte a un electricista para el reemplazo de la unidad defectuosa.
- 10) Proteja el cable de alimentación situándolo en un lugar fuera de paso en donde no pueda ser aplastado o perforado, particularmente en las tomas de enchufes o el punto donde sale del aparato.
- 11) Use únicamente los dispositivos / accesorios especificados por el fabricante.
- 12) Use únicamente un transporte, estante, trípode, soporte o mesa especificado por el fabricante o que se venda con el equipo. Al mover el equipo y transportarlo, hágalo con cuidado para evitar daños por volcamiento.



- 13) En presencia de una tormenta eléctrica desconecte el cable de alimentación o cuando el equipo esté en desuso por un período prolongado de tiempo.
- 14) Para reducir el riesgo de descarga eléctrica, no exponga el aparato a la lluvia o humedad.
- 15) El aparato debe desconectarse de la red eléctrica colocando el interruptor de encendido / en espera en la posición en espera y desconectando el cable de alimentación del aparato desde el tomacorriente de CA.
- 16) El tomacorriente debe instalarse cerca del equipo y estar fácilmente operable.
- 17) El aparato nunca debe ser instalado en un lugar empotrado, como por ejemplo un estante o armario, a no ser que deje una adecuada ventilación según indique el manual de instrucciones que acompaña al equipo.
- 18) El aparato no debe ser expuesto a goteos o salpicaduras. No coloque objetos que contengan líquidos sobre el aparato, como por ejemplo floreros.
- 19) No coloque ninguna fuente que pueda causar daños al equipo (como por ejemplo objetos que contengan líquidos, velas encendidas).
- 20) Montaje del equipo a la pared o techo – El equipo debe montarse a la pared o techo sólo según lo indique el fabricante.

El manual de servicio sólo debe ser utilizado por personal de servicio técnico calificado. Para reducir el riesgo de descarga eléctrica, no efectúe ninguna reparación que no esté indicada en el manual de funcionamiento, a no ser que esté calificado para ello.

- 21) Nunca situar la TV, el mando de control remoto o las baterías cerca de fuentes de calor o fuego, incluyendo la luz directa del sol. Para prevenir incendios, mantenga velas u otro tipo de llamas e inflamables lejos de la TV, mando de control y baterías en todo momento.



- 22) El terminal USB debería cargarse con 0.5 A en funcionamiento normal. Estas instrucciones de servicio son para usar únicamente por personal cualificado. Para reducir el riesgo de descarga eléctrica no lleve a cabo ninguna reparación ni servicio a parte de los contenidos en las instrucciones de operación, a menos que usted esté cualificado.
- 23) La batería no debe exponerse a calor excesivo como el del sol, fuego o similares.
- 24) Éste producto es un tv de aislado doble. Ha sido diseñado de una manera tal que no requiere una conexión de seguridad a la tierra.
- 25) La máxima temperatura ambiente es de 45 grados.
La altitud máxima es de 2000 metros.

Instrucciones de Seguridad Importantes

INSTALACIÓN EN PARED

1. Coloque el televisor sobre una mesa plana y estable con una prenda suave para evitar que la pantalla se raye.
2. Con un destornillador retire los 8 tornillos que están en la base y también la base misma. (Guarde la base y los tornillos en un lugar seguro).

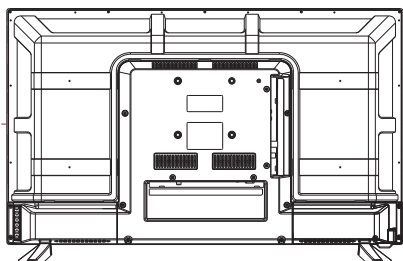

Fig1

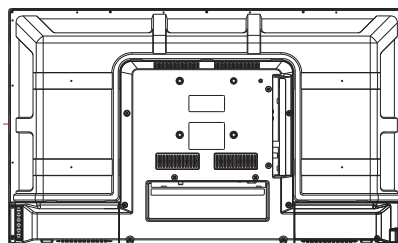

Fig2

3. Elabore un soporte que se pueda fijar en la pared y que sea de tamaño apropiado para el televisor.
4. Taladre 4 orificios en la pared y coloque 4 tornillos.
5. De acuerdo con el paso anterior, utilice un destornillador para asegurar los tornillos a la parte posterior del televisor y luego cuelgue el televisor.

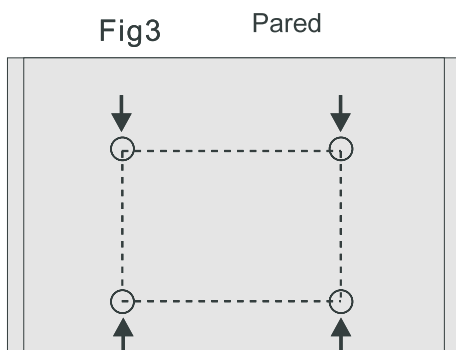
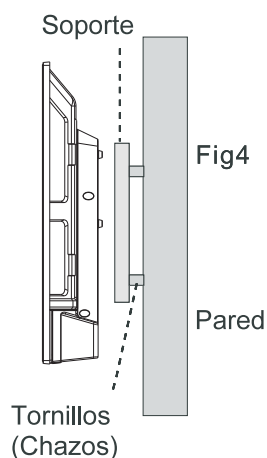

Fig3

Pared



Nota

- El soporte para fijar el televisor a la pared es opcional.
- Al instalar el televisor no debe haber ningún otro artículo encima o alrededor. Mantenga un espacio libre para la unidad.
- Asegúrese de que la instalación sea firme.
- Adjunto se encuentra el soporte VESA para montaje en pared.

Botones y Conexiones del TV

Botones de TV

Nota: El siguiente es solo un esquema funcional, y la posición actual y manejo de diferentes modelos puede ser diferente.

	Encender / Apagar.
SOURCE	Selección de entrada de señal externa.
MENU	Muestra el MENÚ principal y confirma la selección de elementos del MENÚ
CH+/-	Seleccionar canal.
VOL+/-	Ajustar volumen.

Terminales de conexión

Nota: Los siguientes dibujos muestran varias terminales de conexión, la posición, el acomodo y el número entre los diferentes modelos pueden variar.







	Entrada AV Entrada externa de señal AV y de canales de sonido izquierdo (L) y derecho (R)		Salida de audífonos (EARPHONE) Cuando los audífonos están conectados las bocinas están desactivadas.
	Entrada HDMI Entrada de señal digital desde un conector de video HDMI .		Entrada USB Conexión para USB.
	Conexión para antena ANT 75 Conexión de entrada de TV antena o cable (75/VHF/UHF).		RJ45 Conecta a Internet
	óptico salida de audio digital.		

Diagrama de conexión del dispositivo externo

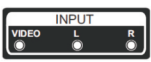

Instalar y Conectar la TV

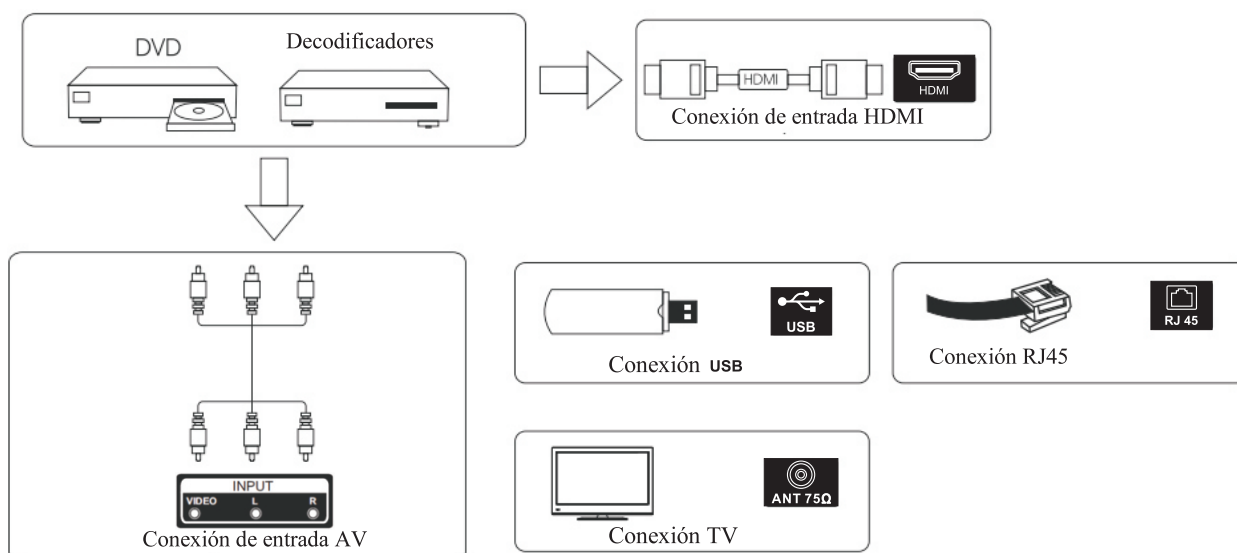
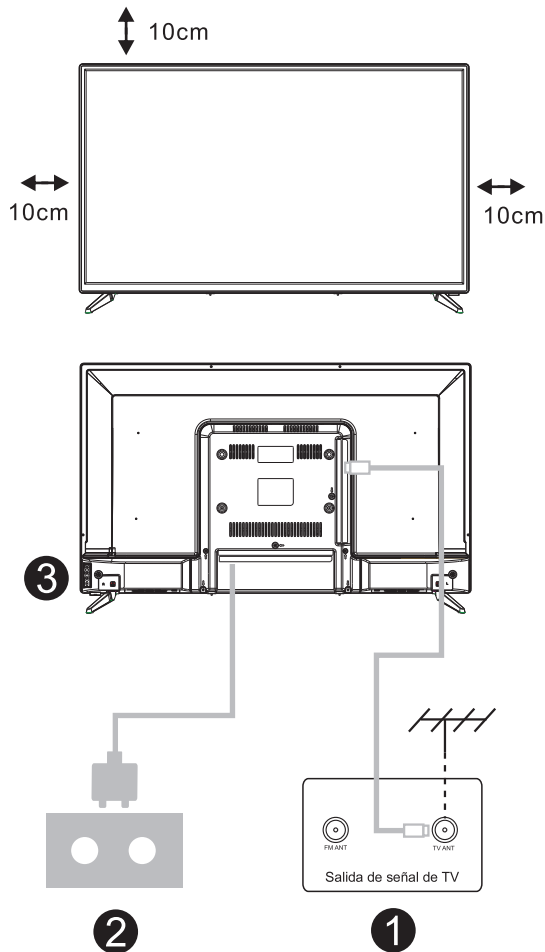

Instalar su TV

1. Coloque su televisor en un lugar que pueda soportar peso del televisor.

Para evitar el peligro, no monte el televisor cerca del agua o calor extremo (como un horno, fuente de luz o vela). No bloquee la ventilación en la parte posterior del televisor.

Conecte la fuente de señal y la fuente de electricidad

2. Conecte el cable de la antena a la conexión RF en la parte posterior o lateral del televisor, y/o el cable HDMI de la fuente de señal a las entradas HDMI en la parte posterior o lateral del televisor. Conecte el televisor a la toma de corriente de la pared.

Encender el TV

3. Mientras está en modo de espera, la luz indicadora de encendido estará roja. Presione el botón de encendido en el televisor o el control remoto. La luz cambiará a verde.

Nota:

Imagen solo con fines de referencia.

Instrucciones de instalación de las patas del TV

Instalación y ensamblaje del pedestal/bases del televisor

1. Haga coincidir los encastres de cada pie (derecho e izquierdo) en su correspondiente lugar en la base del panel del tv como se muestra en la figura. Al apoyar el panel debe hacerlo en una superficie plana, estable y que no tenga porosidad o desniveles con el fin de evitar rayaduras del vidrio/panel.

2. Fije cada pie con los tornillos correspondientes y especificados. El TV quedara listo para su uso con pedestal/bases. El mismo debe ser apoyado sobre una superficie plana y estable.

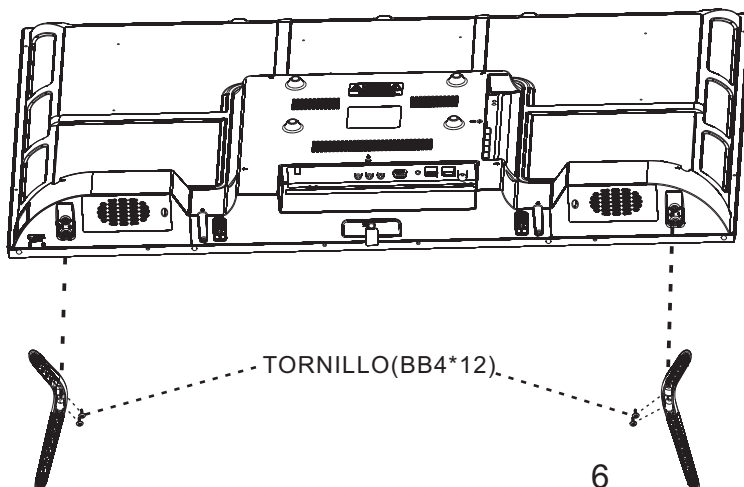

Instrucciones de operación

Presione el botón [▼] / [▲] para seleccionar el idioma.

Presione el botón [OK] para continuar.

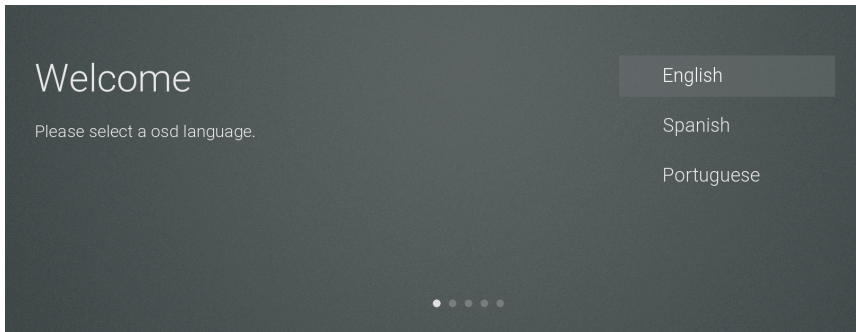

Presione el botón [▼] / [▲] para seleccionar la fuente de entrada.

Presione el botón [OK] para continuar.

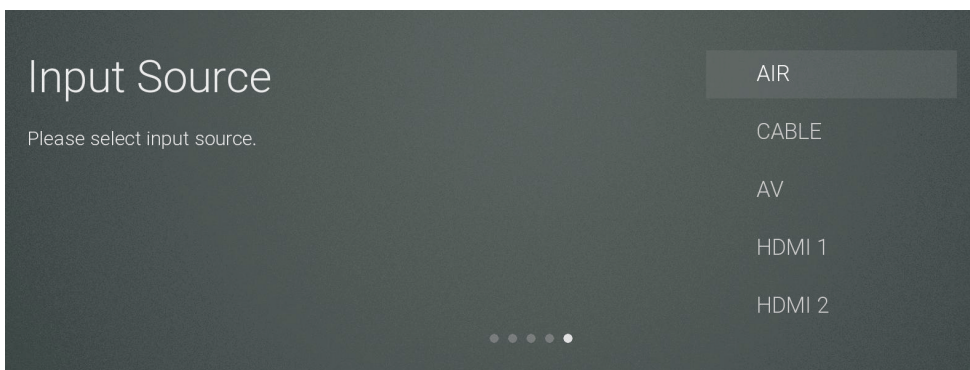

La interfaz de usuario predeterminada enfoca la opción "Omitir".

Presione el botón [OK] para omitir la sintonización del canal DTV y luego ingrese la sintonización del canal ATV.

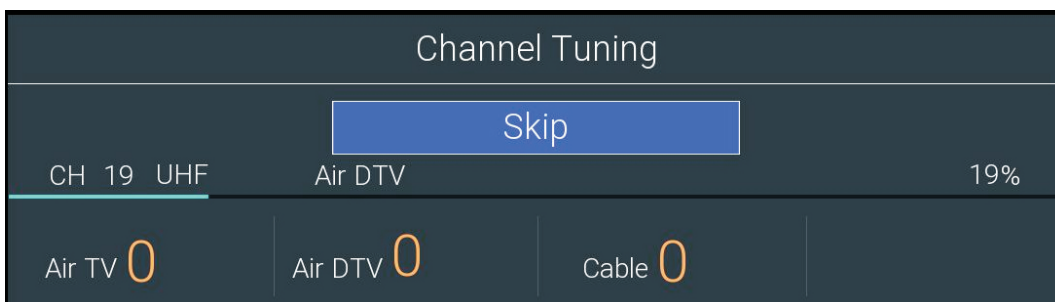

Página de inicio

Presione el botón  para ingresar a la página de inicio.

Presione el botón [▼] / [▲] para seleccionar Aplicaciones. NETFLIX, Fuente de entrada y Opciones de configuración. Presione el botón [◀] / [▶] para seleccionar la subopción correspondiente y presione el botón [OK] para confirmar.

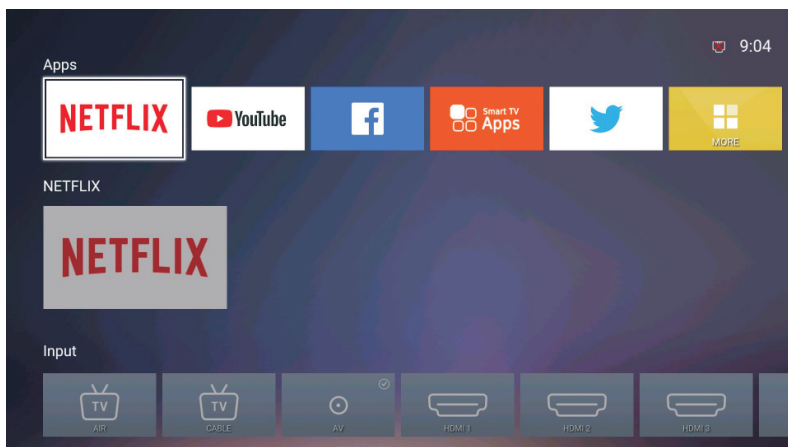





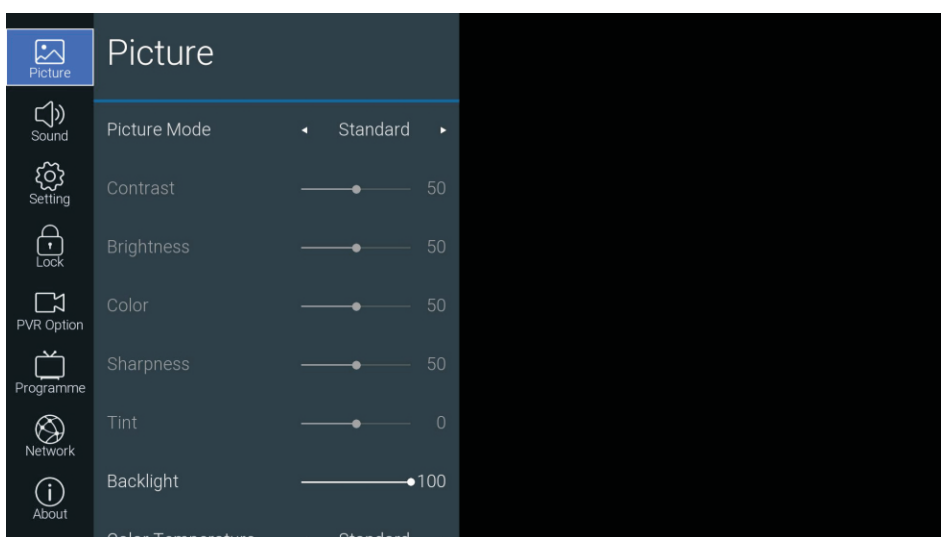

Menú Principal

Presione el botón  para ingresar al menú principal.

Presione el botón [▼] / [▲] para seleccionar Imagen / Sonido / Configuración / Bloqueo / Opción PVR / Programa / Red / Acerca de los menús. Presione el botón [▶] para continuar al submenú.







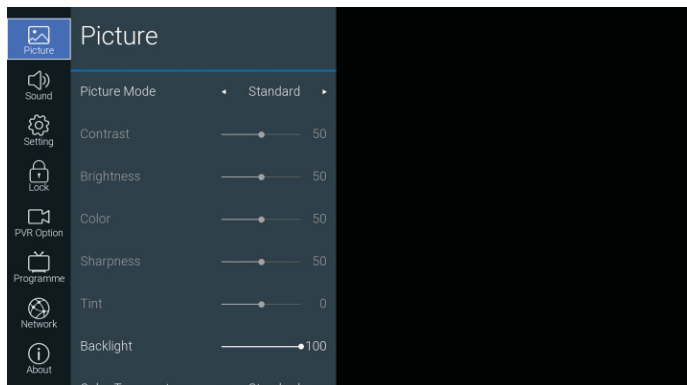

Imagen

1. Presione el botón  para ingresar al menú principal.
Presione el botón  para seleccionar el menú Imagen.
2. Presione el botón  /  para seleccionar Modo de imagen / Contraste / Brillo / Color / Nitidez / Tinte / Luz de fondo / Temperatura de color / Relación de aspecto / Reducción de ruido.
3. Presione el botón  /  para ajustar o seleccionar



Sonido

1. Presione el botón  para ingresar al menú principal.
Presione el botón  para seleccionar el menú Sonido.
2. Presione el botón  /  para seleccionar Modo de sonido / Ecualizador / Balance / Límite de volumen automático / Sonido envolvente / Tipo de salida digital / Retardo de audio / Descripción de video / Idiomas de audio.
3. Presione el botón  /  para ajustar o seleccionar.

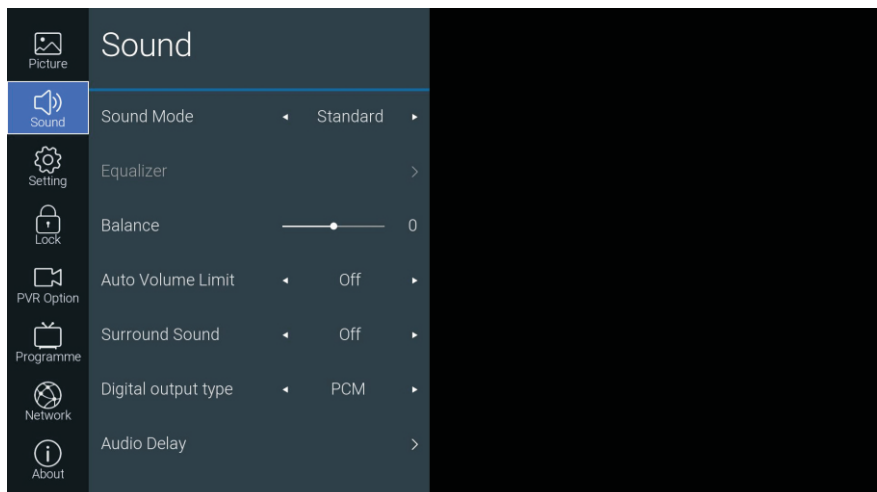

Ajuste

1. Presione el botón  para ingresar al menú principal. Presione el botón [▶] para seleccionar el menú de configuración.
2. Presione el botón [▼] / [▲] para seleccionar Idioma / Hora OSD / Cerrar subtítulo / Configuración de enlace / Hora / Restablecer.
3. Presione el botón [◀] / [▶] para ajustar o seleccionar.

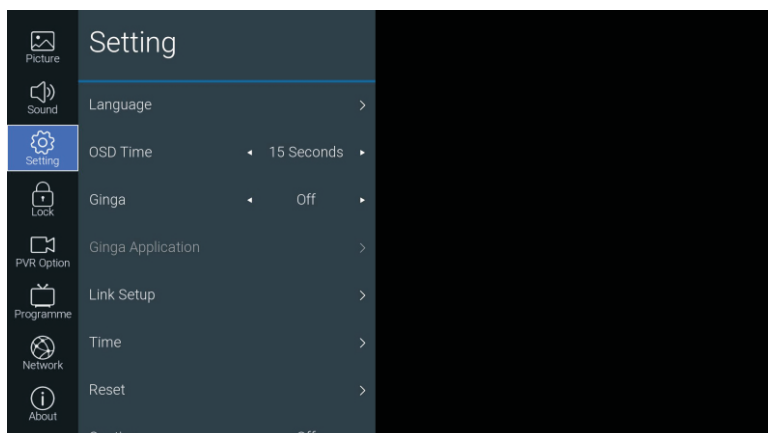





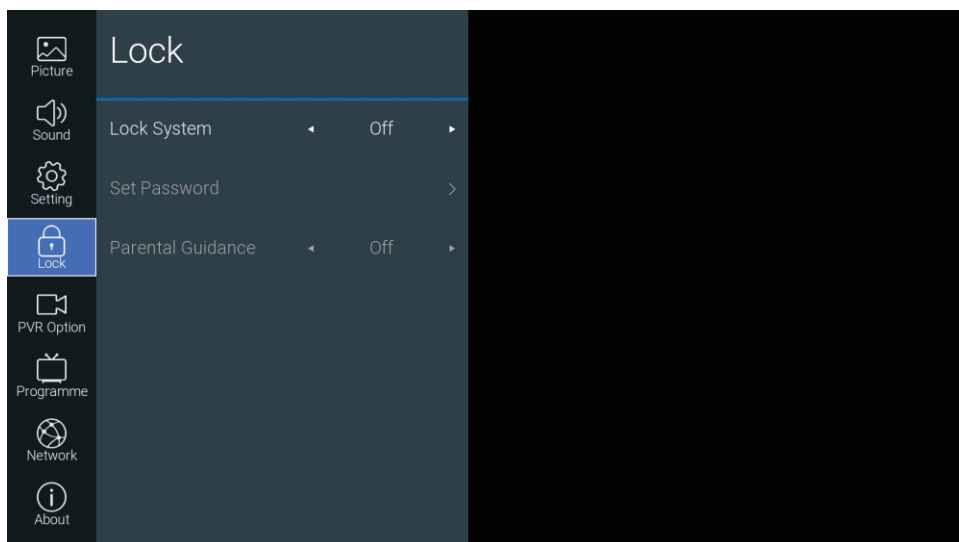

Bloquear

1. Presione el botón  para ingresar al menú principal. Presione el botón [▶] para seleccionar Bloquear menú.
2. Presione el botón [▼] / [▲] para seleccionar Bloquear sistema / Establecer contraseña.
3. Presione el botón [◀] / [▶] para ajustar o seleccionar.







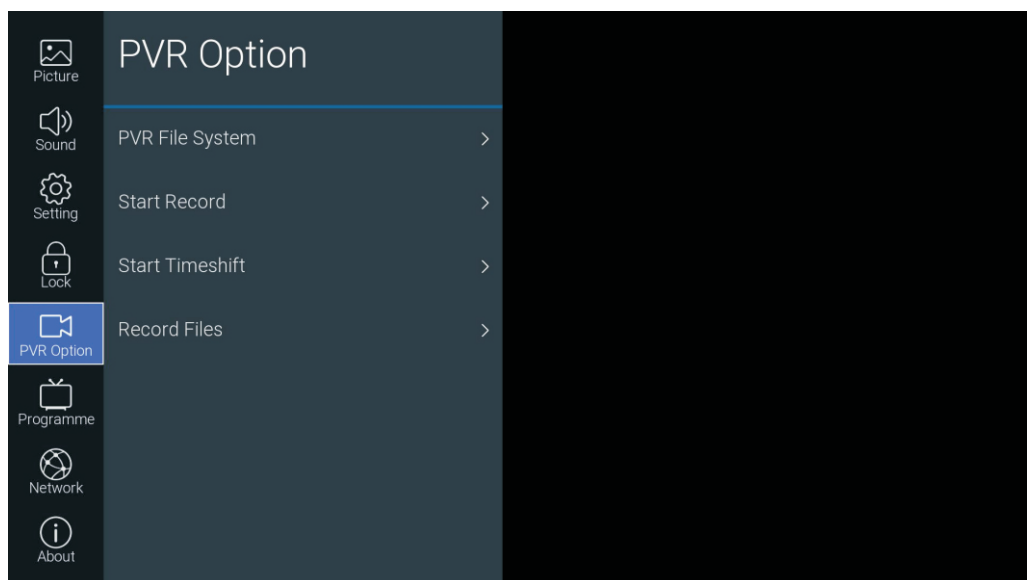

Opción PVR

1. Presione el botón  para ingresar al menú principal. Presione el botón  para seleccionar Opción PVR menú.
2. Presione el botón  /  para seleccionar Sistema de archivos PVR / Iniciar grabación / Iniciar Timeshift / Grabar archivos.
3. Presione el botón  /  para ajustar o seleccionar.



Programa

1. Presione el botón  para ingresar al menú principal. Presione el botón  para seleccionar el menú Programa.
2. Presione el botón  /  para seleccionar Modo de antena / Sintonización automática / Ajuste manual DTV / Ajuste manual ATV / Información de señal.
3. Presione el botón  /  para ajustar o seleccionar.

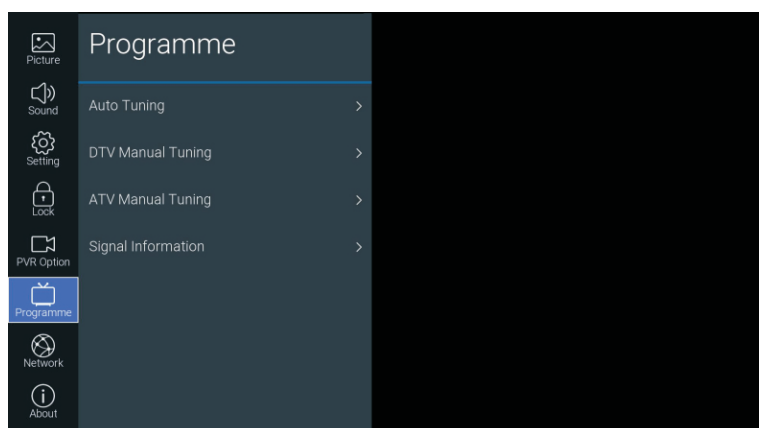

Red

1. Presione el botón  para ingresar al menú principal. Presione el botón [▶] para seleccionar el menú Red.
2. Presione el botón [▼] / [▲] para seleccionar Wi-Fi / Ethernet / Wake On LAN / Wake On WLAN.
3. Presione el botón [◀] / [▶] para ajustar o seleccionar.

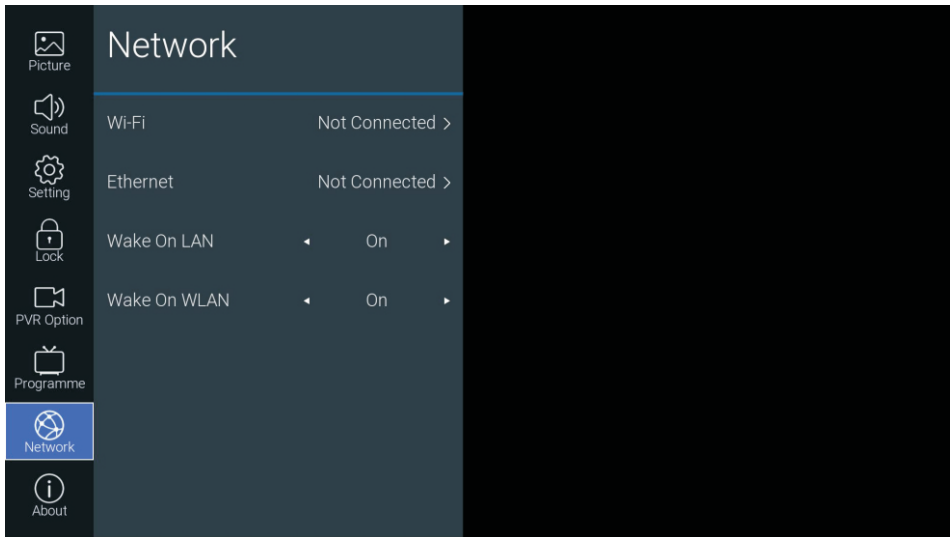

Acerca de

1. Presione el botón  para ingresar al menú principal. Presione el botón [▶] para seleccionar el menú Acerca de.
2. Presione el botón [▼] / [▲] para seleccionar NETFLIX / Ver acuerdo de licencia de usuario final / Información del sistema / Información de NetReady / Actualización de software (USB) / Verificación de actualización de Internet.
3. Presione el botón [◀] / [▶] para ajustar o seleccionar.

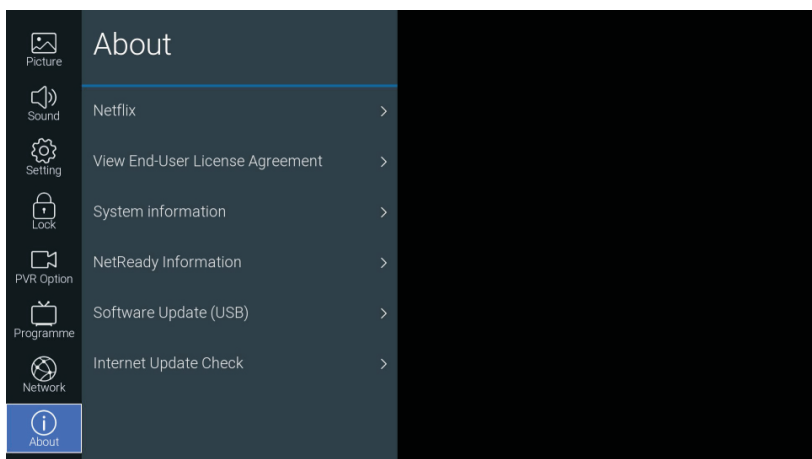

Actualización de software (USB)

Nota: No apague ni desconecte el televisor hasta que se complete la actualización.

--Por USB: Le permite instalar una nueva versión de software desde una memoria USB, si está disponible. Inserte la memoria USB que contiene una nueva versión del software en una toma USB del conjunto. Seleccione USB y presione OK para ingresar.

Siga las instrucciones en pantalla para completar el proceso.

USB

Inserte una unidad flash USB y presione el botón [OK] en el menú USB para ingresar al menú Multimedia.

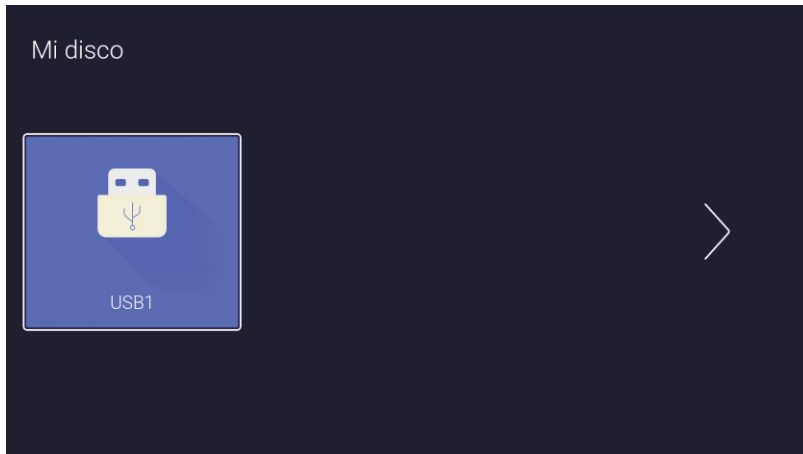

Presione el botón [◀] / [▶] Seleccione el dispositivo flash USB insertado, luego presione el botón [OK] para acceder a los medios iniciados en el dispositivo USB.

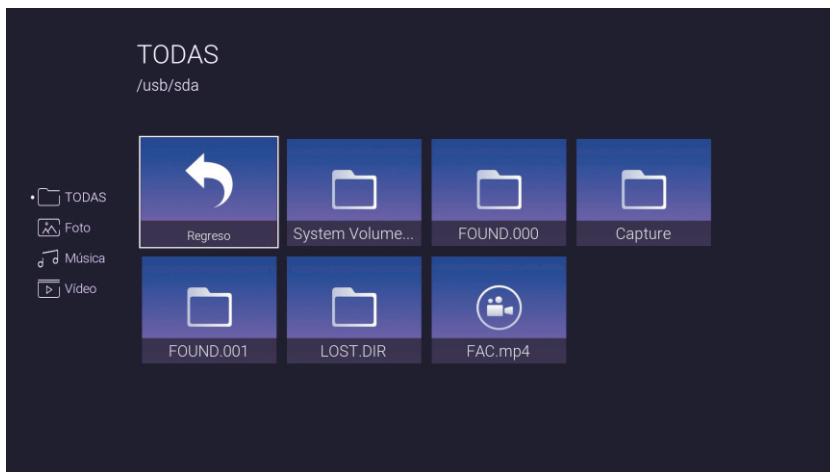

Presione los botones [◀] / [▶] para seleccionar TODAS, Foto, Música, Opciones de video. Presione el botón [OK] para seleccionar el tipo de archivo.

Seleccione el icono "Volver" y presione [OK] para volver al directorio USB para hacer su selección. Seleccione un archivo, presione el botón [OK] para ingresar el archivo de video.

Ayuda

No Enciende	Revisar que el cordón de corriente ca del TV esté conectado. Si el problema continua, desconectar el TV y conectarlo nuevamente después de 60 segundos y tratar de encender nuevamente el TV.
La señal recibida no es apropiada	La causa de imagen doble o fantasmas es causado por edificios altos o montañas que hay alrededor. Puede ajustar el efecto de la imagen de forma manual: consulte las instrucciones o cambie la dirección de la antena externa. Si utiliza antena interna, bajo ciertas circunstancias, la recepción va a ser más difícil. Así que puede cambiar la dirección de la antena para ajustar el efecto de la imagen. Si no puede cambiar el efecto de la imagen recibida, puede usar antena externa.
No hay Imagen	Revisar si la antena está conectada correctamente en la parte posterior del TV. Sintonizar otro canal y revisar si el problema continua o no.
La imagen está bien pero no hay sonido	Incrementar el volumen. Revisar si el TV no está en el modo Silencio (Mute).
El sonido está bien pero no hay color	Incrementar el contraste y brillo.
La imagen tiene nieve y ruido	Revise si la conexión de la antena está bien o no.
Líneas sobre la Imagen	Tal vez algún aparato eléctrico interfiere, como una secadora de pelo, aspiradora, limpiadora o algo similar, favor de apagar ese tipo de aparato eléctrico.
Imagen doble	Puede ser que la localización de la antena no es buena. Ponga la antena en un lugar alto, para obtener una mejor calidad de imagen.
El TV no responde con el control remoto	Operar el control remoto directamente al sensor del TV. Si sigue sin respuesta el TV, revise si la colocación de las baterías es la correcta. Cambiar a batería nuevas.
No hay entrada de video (Modo PC)	Revisar si la conexión del cable de video de la VGA está correcta. Revisar si el cable de video VGA no está dañado.
Líneas de interferencia verticales (Modo PC)	Entrar en el menú principal, usar el regulador Reloj para eliminar el ruido de líneas verticales en el video.
Líneas de interferencia Horizontales (Modo PC)	Ajuste el sonido de Audio horizontal en el menú principal para limpiar las líneas horizontales.
La imagen está muy clara o muy oscura (Modo PC)	Ajuste el nivel de contraste o brillo en el menú principal.
La función PC no responde	Revisar los ajustes de la computadora si la resolución es compatible.
Líneas de interferencia en la fuente de conexión RCA	Asegúrese de la buena calidad de los cables.
Si continua el problema	Desconecte el cable de corriente y espere 30 segundos, conectar nuevamente. Si el problema continua con su TV, no trate de repararlo, favor de contactar al centro de servicio.

Nota: Habrá imágenes completas que el brillo se reducirá si el TV está con una imagen estática por un tiempo prolongado. Así que por favor no mantenga el televisor demasiado tiempo en un mismo menú o imagen cuyo brillo y contraste sean altos.

Especificaciones

Tamaño de pantalla	43"
Angulo de visión	178° (Horizontal) / 178° (Vertical)
Sistema de TV Sistema de TV Digital	ISDB-T NTSC
Sistema de Video	NTSC
Entradas/Salidas	Entrada: TV, AV, HDMI1, HDMI2, HDMI3, RJ45, MEDIA(USB) Salida: EARPHONE(AUDIFONOS), OPTICAL
Potencia Parlante	8W+8W
Requerimientos	AC 110-240V~ 50/60Hz
Consumo	70W
Accesorios	Manual del Usuario Control Remoto

	Frecuencia de operación	Energía transmisora
WiFi	2 400~2 483.5	Menos de 100mW

NOTA:

Este manual de usuario es sólo para referencia. Las especificaciones están sujetas a cambios sin previo aviso.



Fabricado con la autorización de Dolby Laboratories. Dolby, Dolby Audio, Pro logic y el símbolo de doble D son marcas comerciales de Dolby Laboratories.

Control Remoto

Funcionamiento del Control Remoto

1. : Enciende y Apaga la TV.
2. : Desactiva o Activa el Sonido.
3. 0-9: Botones del "0-9" para cambiar de canal de forma directa.
4. EPG: Presione para mostrar la Guía Electrónica de Programación y seleccionar su canal favorito.
5. : Para ingresar un punto decimal.
6. : Presione para seleccionar la fuente de entrada.
7. : Presione para acceder a la pantalla de inicio.
8. V+: Incrementa el volumen.
9. V-: Disminuye el volumen.
10. P : Cambia al Canal siguiente.
11. P : Cambia al Canal anterior.
12. : Activa el menú del Sistema.
13. : Presione para mostrar la información de la fuente de entrada y canales.
14. OK: Presione para confirmar su selección.
15. / : Presione para seleccionar la opción deseada.
16. / : Presione para seleccionar la opción deseada.
17. BACK: Regresa a la función anterior.
18. EXIT: Presione para salir al menú OSD (Menú principal en pantalla).
19. NETFLIX: Presione para iniciar Netflix.
20. YouTube: Presione para iniciar YouTube.
21. : Presione para iniciar la app store de NetRange.
22. : Presione para iniciar USB.
23. Botones VERDE/ROJO/AMARILLO/AZUL: Presione para activar acciones rápidas.
24. : Presione para retroceso rápido en modo USB.
25. : Presione para avance rápido en modo USB.
26. : Presione para iniciar reproducción de video, presione de nuevo para pausar la reproducción.
27. : Presione para comenzar a grabar el programa.
28. : Detiene o apaga la imagen mostrada / Presione para detener reproducción en modo USB.
29. AUDIO: Presione para cambiar el idioma al reproducir un video con idioma alternativo..



gear
DEVICE